

Serie F

V22 V25 F22 F28 R32 R40 R45 TCS DIGIT AUTOMAX
VFRHT
S E R I E



F22
F28



SERRMAC
growing in motion

F22

Perceuse d'établi, sur colonne et sur socle

Perceuses d'établi, sur socle et sur colonne avec variateur mécanique pour un choix idéal des vitesses en fonction du type de matière et du diamètre de perçage.

Le levier pour le changement de vitesse de la broche et toutes les commandes électriques sont regroupés sur la façade de la machine pour une utilisation simple de celle-ci.



F22B: Version établi

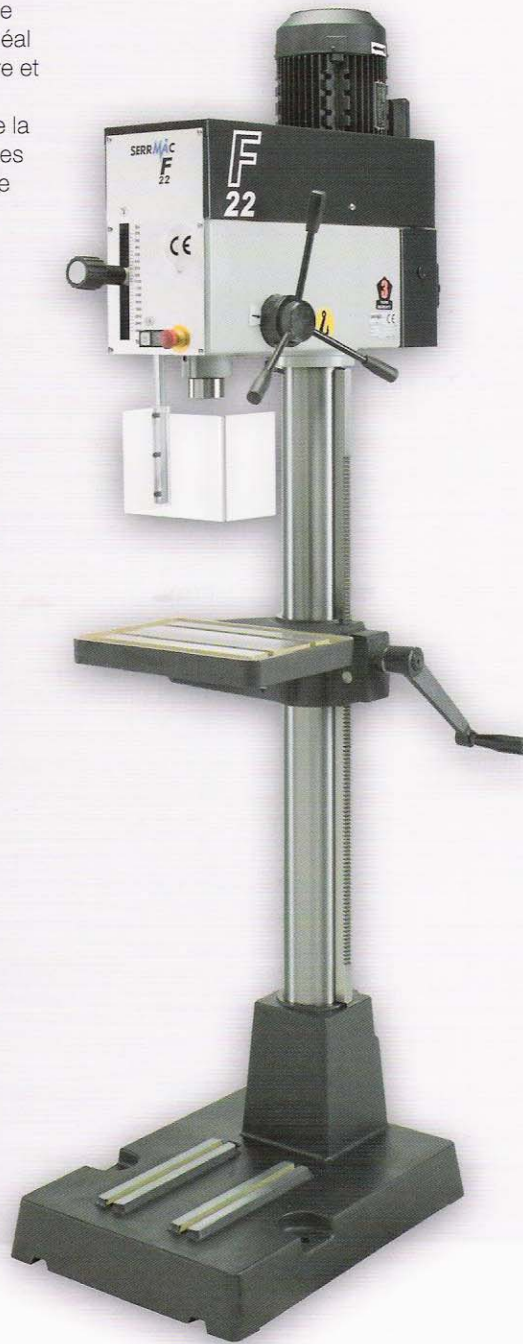

TM: 350 x 250 mm
Table mécanicien

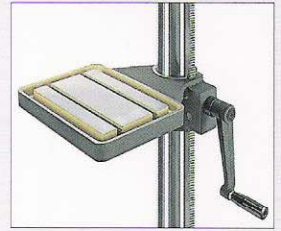

TP: 350 x 250 mm
Table pivotante

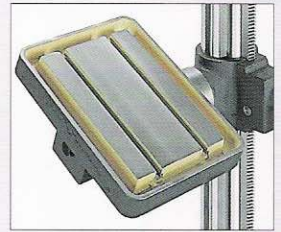

TE: 350 x 250 mm
Table pivotante étau

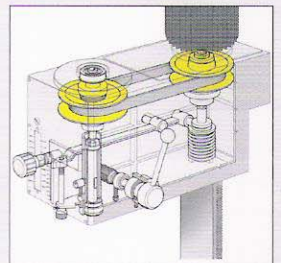
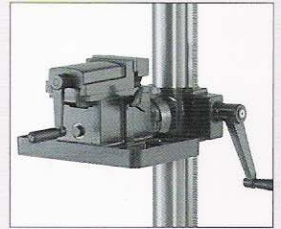

VARIANTES

VARIATEUR DE VITESSE

3
YEARS
WARRANTY

SERRMAC
growing in motion

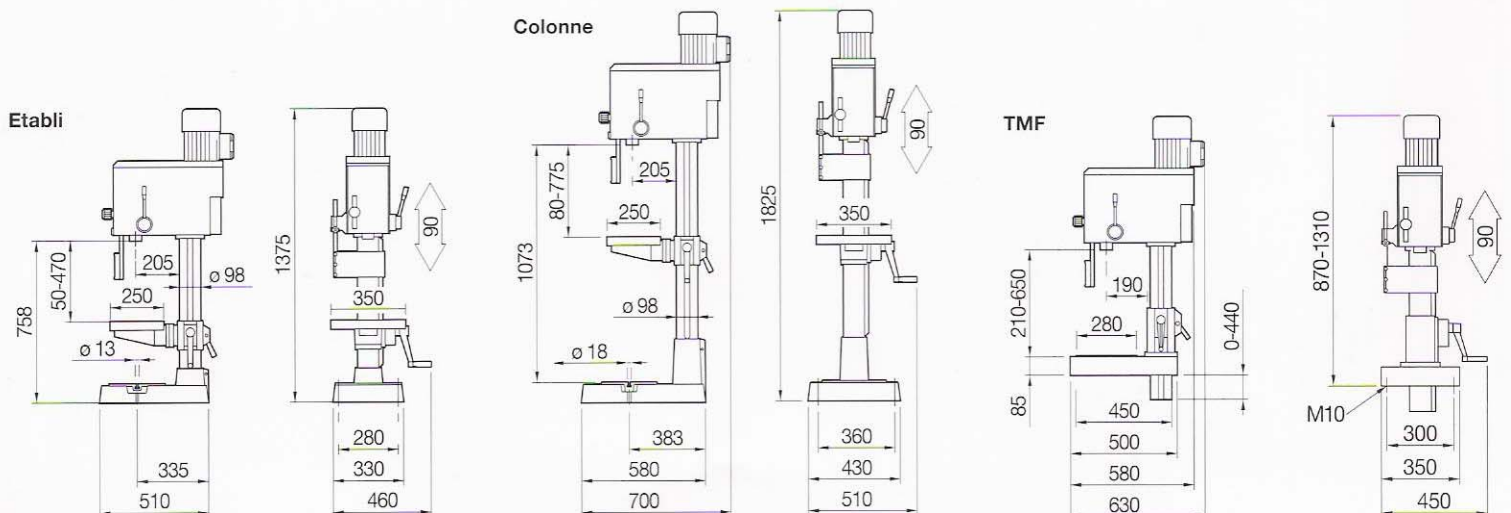

Serie F

		F22 - F22B	F28	
CARACTERISTIQUES TECHNIQUES	Capacité de perçage dans l'acier R50	mm	ø 22	ø 28
	Capacité de taraudage dans l'acier R50	mm	M 14	M 18
	Cône de broche		CM2	CM3
	Course de broche	mm	90	120
	Diamètre fourreau de broche	mm	52	62
	Diamètre colonne	mm	98	98
	Transmission		Variateur	Variateur
	Vitesses de broche	tr/min	320 - 2680	250 - 2150
	Puissance moteur (380 V - 50 Hz)	kW	0.75	1.1
	Nb. Dim. Entraxe des rainures en "T"	mm	N° 2 / 12 / 100	N° 2 / 12 / 100
	Dimensions (h x l x p) perceuse d'établi	mm	1.310 x 450 x 630	-
	Dimensions (h x l x p) perceuse à colonne	mm	1.825 x 510 x 700	1.885 x 510 x 700
	Poids	Kg	188 (Colonne) - 128 (Etabli) - 160 (Socle)	195 (Colonne) - 170 (Socle)

* F22 - F22B option: moteur 0,6-0,9 kW - 160/2.680 trs/min

* F28 option: moteur 0,6-0,9 kW - 125/2.150 trs/min

TRANSMISSION

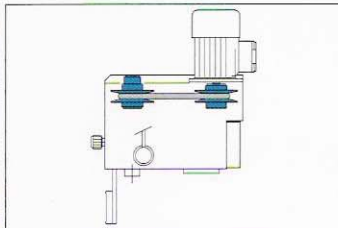

F22

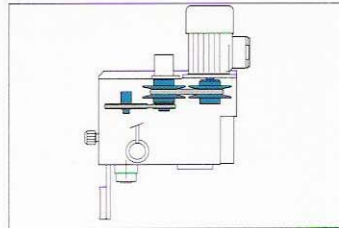

F28

Course automatique de la broche UR80 de 90 mm avec retour, rapide.
Vitesse d'avance: 5 à 2500 mm/1'
Effort de poussée à 6 bar: 400 Kg

OPTIONS



Cod. 40022: Eclairage halogène
24 Volts



Cod. 18020: Arrosage



Cod. 16003: Socle pour TMF



Cod. 18080: Taraudage par téléinverseur

SERRMAC

growing in motion



Cod. 40024: Compte tours digital pour variateur

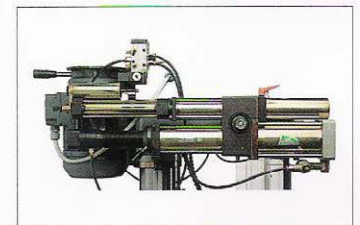

Cod. 30019: Descente hydropneumatique UR80

SERRMAC SPA

Via 1° Maggio, 2 - 33070 Budoia (PN) - I
Tel. (39) 0434.653016 - Fax (+39) 0434 654715
www.serrmac.it - info@serrmac.it

SERRMAC FRANCE (bureau de liaison)

3, rue du colonel Chambonnet - 69500 BRON
Tel. 04 72 89 38 88 - Fax. 04 72 89 38 89
www.serrmac.it - serrmac@wanadoo.fr



La Société se réserve le droit d'apporter sans aucun préavis toute modification qu'elle estime nécessaire.

Cachet revendeur